

Meister

BENSIINIMOOTTORI

KÄYTTÖOHJEET

DAR0760 – 170F / DAR0762 – 188F

Lue ja perehdy tähän ohjeeseen ennen käyttöönottoa!

Läs och sätt dig in i denna bruksanvisning innan du börjar använda!

Käännös alkuperäisohjeista

SISÄLTÖ

TURVALLISUUS	1
OSIEN JA HALLINTALAITTEIDEN SIJAINTI	2
KÄYTTÖÄ EDELTÄVÄT TARKASTUKSET	3
KÄYTTÖ	5
HUOLTO.....	10
VIANETSINTÄ.....	26
TEKNISET TIEDOT	30
SÄHKÖKYTKENTÄKAAVIO.....	31

TURVALLISUUSOHJEET

1. Tutustu kaikkiin hallintalaitteiden toimintoihin ja opettele pysäyttämään moottori nopeasti hätätilanteessa. Varmista, että käyttäjä on saanut riittävät ohjeet ennen koneen käyttöä.
2. Älä anna lasten käyttää tätä moottoria. Pidä lapset ja lemmikkieläimet kaukana käyttöalueelta.
3. Moottorin pakokaasut sisältävät myrkyllistä hiilimonoksidia. Älä käytä moottoria ilman riittävää ilmanvaihtoa tai sisätiloissa.
4. Moottori ja pakoputki kuumenevat käytön aikana. Aseta moottori vähintään 1 m päähän rakennuksista tai muista laitteista käytön aikana. Pidä syttyvät materiaalit etäällä äläkä aseta mitään moottorin päälle sen käytön aikana.

TURVATARROJEN SIJAINTI

Tämä tarra varoittaa mahdollisista vaaratilanteista, jotka voivat johtaa vakavaan tapaturmaan. Lue se huolellisesti. Jos tarra irtoaa tai vaurioituu, pyydä jälleenmyyjältä uusi tarra.

OSIEN JA HALLINTALAITTEIDEN SIJAINTI

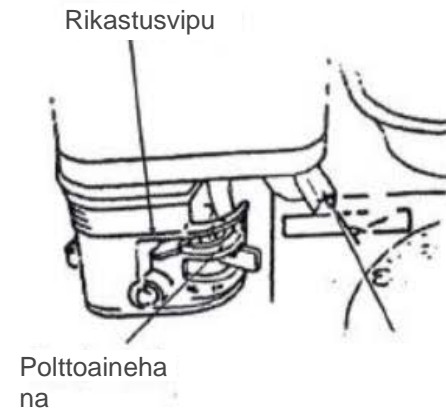
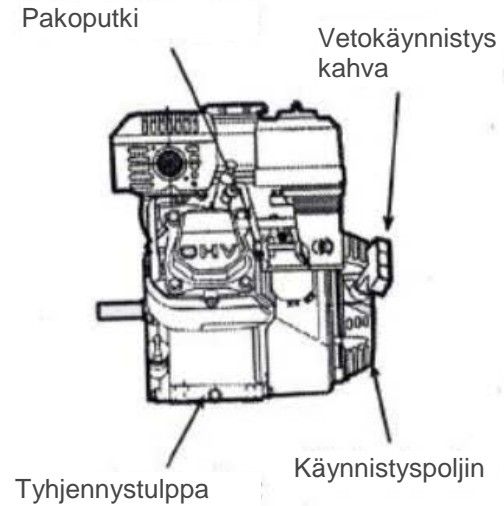
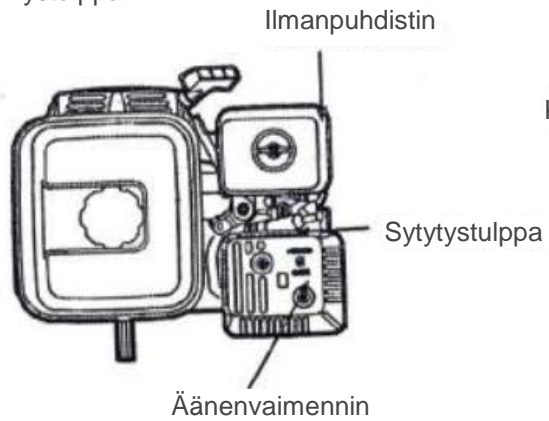
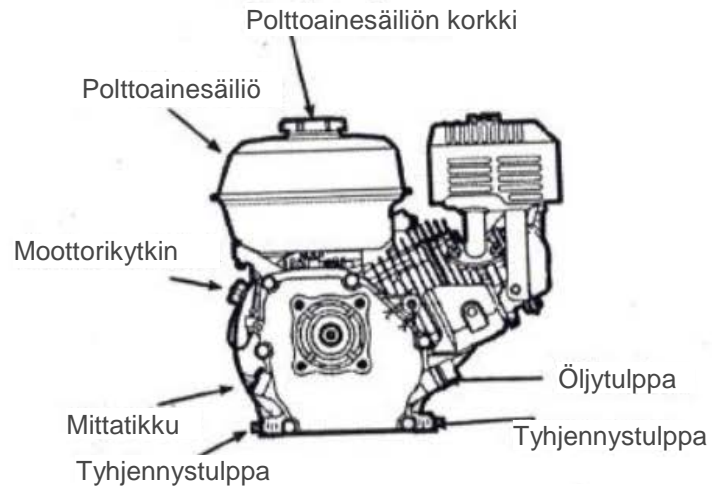

ONKO MOOTTORI KÄYTTÖVALMIS?

Turvallisuutesi ja laitteen käyttöiän maksimoimiseksi, on erittäin tärkeää suorittaa seuraavat tarkastukset ennen moottorin käyttöä. Korjaa kaikki ongelmat tai pyydä jälleenmyyjää suorittamaan korjaukset ennen moottorin käyttöä.

Varmista ennen tarkastusten suorittamista, että moottori on tasaisella alustalla ja moottorin kytkin asennossa OFF.

Tarkasta aina seuraavat kohteet ennen moottorin käynnistämistä: Tarkasta moottorin yleinen kunto

1. Tarkasta moottori ja sen ympäristö mahdollisten öljy- tai polttoainevuotojen varalta.
2. Poista lika tai roskat etenkin äänenvaimentimen ja vetokäynnistimen ympäriltä.
3. Tarkasta mahdollisten vaurioiden varalta.
4. Tarkasta, että kaikki suojat ja kannet ovat paikallaan, ja kaikki mutterit, pultit ja ruuvit kiristetty.

Tarkasta moottori

1. Tarkasta polttoaineen pinnantas. Käynnistys polttoainesäiliön ollessa täynnä ehkäisee tai rajoittaa polttoaineen täytöstä aiheutuvia käytön keskeyttämisiiä.

2. Tarkasta moottoriöljyn pinnantasoo. Moottorin käyttöminen matalalla öljyn pinnantasolla voi johtaa moottorivaurioon.

Öljyn hälytysjärjestelmä (määrätyissä moottorityypeissä) sammuttaa moottorin automaattisesti ennen kuin öljyn pinnantasoo laskee turvarajan alle. Odottamattoman sammutuksen välttämiseksi, tarkasta moottoriöljyn pinnantasoo aina ennen käynnistämistä.

3. Tarkasta alennusvaihteen öljyn pinnantasoo kyseisissä malleissa. Öljy on tärkeää alennusvaihteen toiminnan ja pitkän käyttöiän varmistamiseksi.

4. Tarkasta ilmansuodatinelementti. Lika ilmansuodatinelementissä estää ilmanvirtauksen kaasuttimeen, mikä heikentää moottorin suorituskykyä.

5. Tarkasta moottorin kanssa käytettävät laitteet

Lue tämän moottorin kanssa käytettävän laitteen käyttö- ja turvallisuusohjeet, jotka tulee huomioida ennen moottorin käynnistystä.

TURVALLISEN KÄYTÖN OHJEET

Ennen moottorin ensimmäistä käyttöä, lue TURVALLISUUSTIEDOT ja luku TARKASTUKSET ENNEN KÄYTTÖÄ. Lue tämän moottorin kanssa käytettävän laitteen käyttöohjeet lisäturvaohjeiden saamiseksi, jotka tulee huomioida moottorin käynnistyksen, sammutuksen ja käytön yhteydessä.

MOOTTORIN KÄYNNISTYS

1. Siirrä polttoainehanan vipu ON-asentoon.
2. Käynnistä kylmä moottori siirtämällä rikastinvipu KIINNI-asentoon (CLOSE).

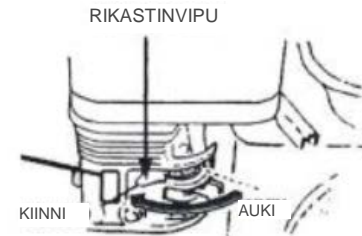
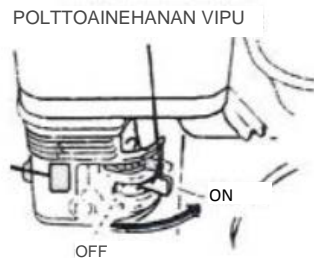

Kun käynnistät lämpimän moottorin, jätä rikastinvipu AUKI-asentoon (OPEN).

Joissakin moottorisovelluksissa käytetään erilleen asennettua rikastinvipua, kuvassa osoitetun moottoriin asennetun sijaan. Katso laitevalmistajan toimittamat ohjeet.

3. Käännä kaasukahva MIN.-asennosta noin 1/3 verran MAX.-asennon suuntaan.

Joissakin moottorisovelluksissa käytetään erilleen asennettua kaasukahvaa, kuvassa osoitetun moottoriin asennetun sijaan. Katso laitevalmistajan toimittamat ohjeet.

4. Käännä moottorikytkin ON-asentoon.

5. Paina käynnistintä.



**PAITSI MALLIT
SÄHKÖKÄYNNISTYKSELLÄ**

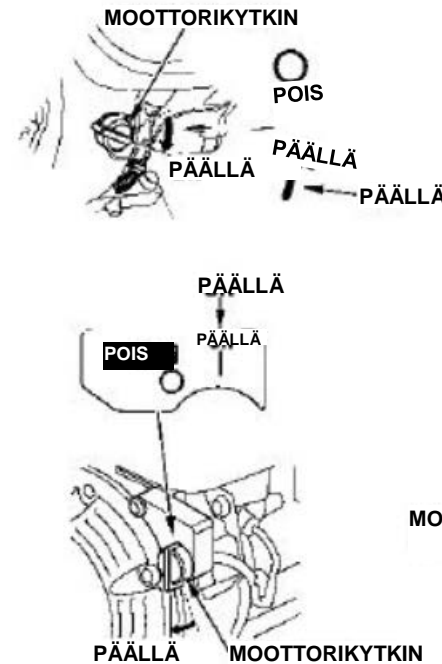

**MALLIT
SÄHKÖKÄYNNISTYKSELLÄ**

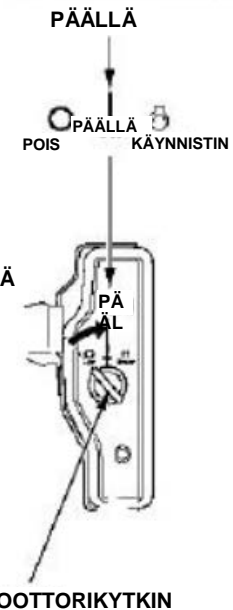

VETOKÄYNNISTIN:

Vedä käynnistinkahvasta ensin kevyesti, kunnes tunnet vastusta.

Vedä sitten voimakkaasti.

Palauta käynnistinkahva varovasti.

HUOMAUTUS

Älä anna kahvan ponnahtaa takaisin moottoria vasten.

Anna kahvan palautua hitaasti takaisin, niin ettei se vaurioita käynnistintä.

SÄHKÖKÄYNNISTYS (tietyt mallit):

Käännä avain START-asentoon ja pidä se siinä, kunnes moottori käynnistyy.

Jos moottori ei käynnisty viiden sekunnin kuluessa, vapauta avain, odota vähintään 10 sekuntia ja yritä uudestaan.

HUOMAUTUS

Sähkökäynnistimen käyttäminen yli viisi sekuntia kerralla johtaa käynnistysmoottorin ylikuumentumiseen ja mahdollisiin vaurioihin.



Kun moottori käynnistyy, vapauta avain, jolloin se palaa ON-asentoon.

6. Jos rikastinvipu on siirretty KIINNI-asentoon moottorin käynnistämiseksi, siirrä sitä asteittain AUKI-asentoon moottorin lämmetessä.

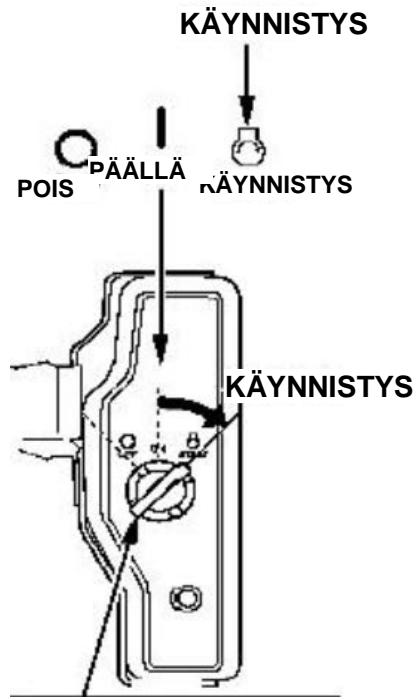

MOOTTORIKYTKIN
(tietyt mallit)

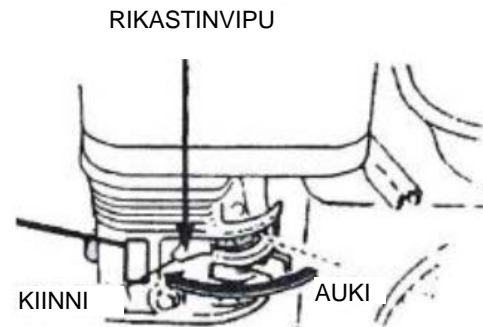

MOOTTORIN SAMMUTUS

Sammuta moottori hätätilanteessa kääntämällä moottorikytkin asentoon OFF. Normaalioloissa toimi seuraavalla tavalla. Katso laitevalmistajan toimittamat ohjeet.

1. Siirrä kaasukahva MIN.-asentoon.

Joissakin moottorisovelluksissa käytetään erilleen asennettua kaasukahvaa, kuvassa osoitetun moottoriin asennetun sijaan.

2. Käännä moottorikytkin OFF-asentoon.
3. Käännä polttoainehanan vipu OFF-asentoon.

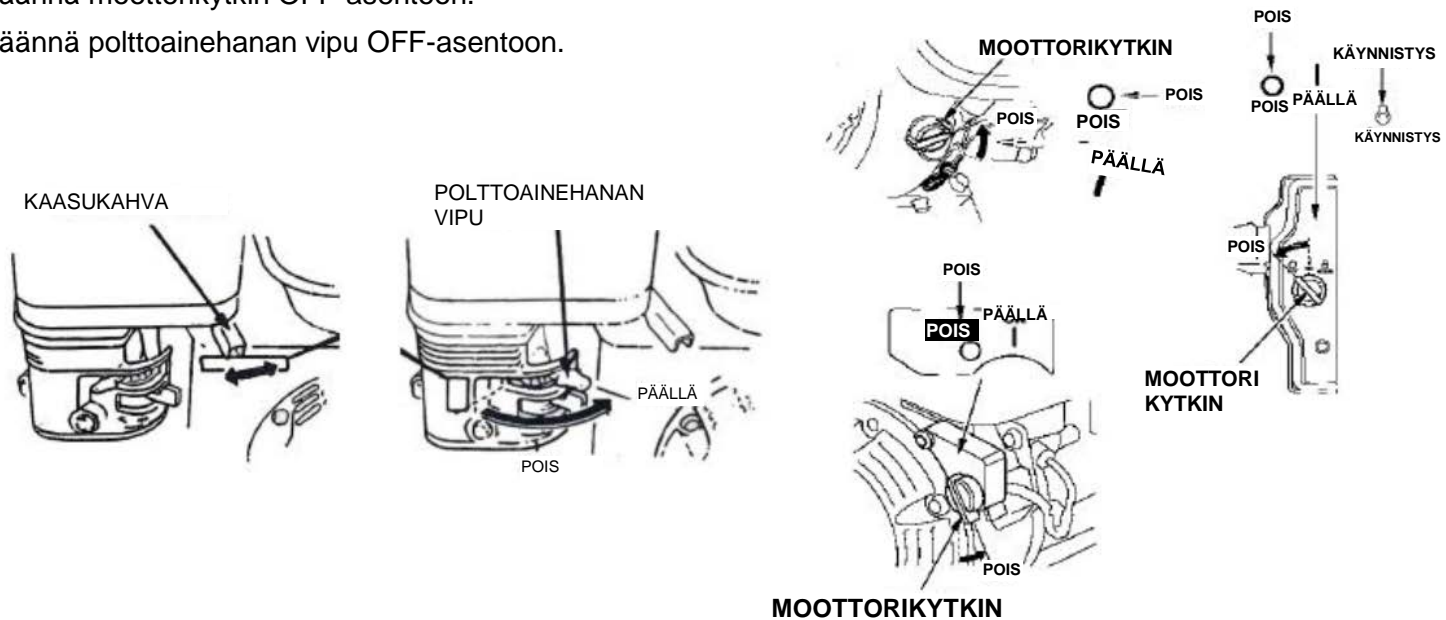

Muista, että jälleenmyyjä tuntee moottorin parhaiten ja omistaa kaikki huollossa ja korjauksessa tarvittavat varusteet. Parhaan laadun ja luotettavuuden varmistamiseksi, käytä vain uusia, alkuperäisiä varaosia tai vastaavia.

HUOLTOKAAVIO

SÄÄNNÖLLINEN HUOLTOJAKSO (3) KOHDE Suoritettu joka ilmoitettu kuukausi tai käyttöaikaväli, sen mukaan, kumpi tapahtuu ensin		Ennen jokaista käyttökertaa	Ensimmäisen kuukauden tai 20 tunnin jälkeen.	3 kuukauden tai 50 tunnin välein.	6 kuukauden tai 100 tunnin välein.	Joka vuosi tai 300 tunnin välein.
•	Moottoriöljy	Tarkista määrä	O			
		Vaihda		O		O
•	Ilmansuodatin	Tarkasta	O			
		Puhdista			O(1)	
		Vaihda				
•	Sytytystulppa	Tarkasta, säädä			O	
		Vaihda				O
	Kipinänvaimennin	Puhdista			O	
	Tyhjäkäynti	Tarkasta, säädä				O (2)
	Venttiilin vällys	Tarkasta, säädä				O (2)
	Palotila	Puhdista	Jokaisen 500 tunnin välein. (2)			
	Polttoainesäiliö ja suodatin	Puhdista			O (2)	
	Polttoaineputki	Tarkasta	2 vuoden välein (vaihda tarvittaessa) (2)			

1. Vain kaasutin sisäisellä ilmauksella kaksoiselementillä.
2. Syklonityyppi, 6 kuukauden tai 150 tunnin välein
3. Vaihda vain paperielementti.
4. Syklonityyppi joka toinen vuosi tai 600 tunnin välein.
 - a. Huolla useammin, jos käytetään pölyisillä alueilla.
 - b. Nämä kohdat on annettava huoltopalvelun tehtäväksi, ellei sinulla ole oikeita työkaluja ja osaat tehdä ne itse.
Katso huoltotoimenpiteet korjauskäsikirjasta.
 - c. Kaupallisessa käytössä, kirjaa käyttötunnit muistiin oikean huoltovälin määrittämiseksi.

Huoltokaavion ohjeiden laiminlyöminen voi johtaa takuun mitätöimiseen.

HUOHOTINPUTKI

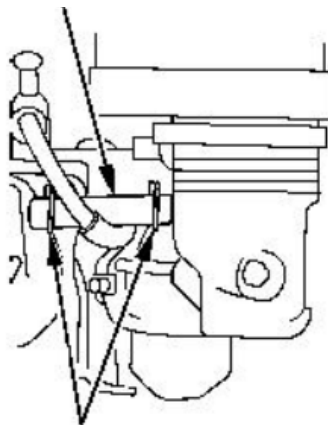

PUTKIKIINNIKE

HUOHOTINPUTKI

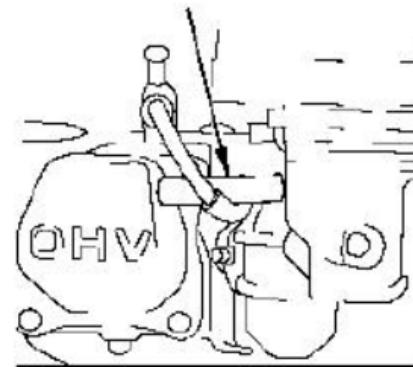

HUOMAA Polttoaine voi vaurioittaa maalipintaa tai joitakin muovityyppejä Vältä roiskuttamasta bensiiniä täytön aikana. Polttoaineroiskeiden aiheuttamat vauriot eivät sisälly toimittajan rajoitettuun takuuseen.

Älä käytä vanhentunutta tai likaista bensiiniä tai öljy/bensiini sekoitusta. Polttoainesäiliöön ei saa joutua likaa tai vettä.

Joskus voit kuulla pientä "naputusta" (metallinen naputusääni) käytössä korkealla kuormituksella. Tämä on normaalia.

Jos naputusta kuuluu tasaisella käyntinopeudella, normaalilla kuormituksella, vaihda bensiinilaatua.

Jos tämäkään ei auta, ota yhteyttä valtuutettuun huoltoliikkeeseen.

HUOMAA Moottorin jatkuva käyttäminen naputuksen kuullessa voi aiheuttaa moottorivaurion.

Moottorin jatkuvaa käyttämistä naputuksen kuullessa pidetään väärinkäyttönä, eikä valmistajan rajoitettu takuu korvaa sen aiheuttamia vaurioita.

1. Moottori sammutettuna ja tasaisella alustalla.

Irrota polttoainesäiliön korkki ja tarkasta polttoaineen pinnantasoa. Lisää polttoainetta, jos se on vähissä.

2. Lisää polttoainetta säiliön polttoainetasoa alarajaan. Älä ylitäytä. Pyyhi kaikki polttoaineroiskeet ennen moottorin käynnistämistä.

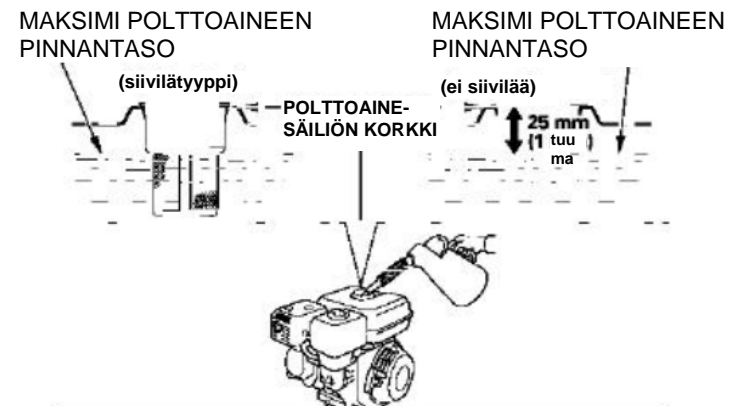

MOOTTORIÖLJY

Öljy on merkittävä suorituskykyyn ja käyttöikään vaikuttava tekijä. Käytä autoissa käytettävää puhdistavaa 4-tahtiöljyä. Käytä 4-tahtimoottoriöljyä, joka vastaa tai ylittää API-huoltoluokituksen SJ, SL vaatimuksia,

tai vastaavaa. Tarkasta aina API-huoltotarra öljysäiliössä varmistaaksesi, että se sisältää kirjaimet SJ, SL, tai vastaavat.

SAE 10W-30-öljyä suositellaan yleiskäyttöön. Muita taulukossa näytettyjä viskositeetteja voidaan käyttää, kun alueen keskilämpötila on suositelluissa rajoissa.

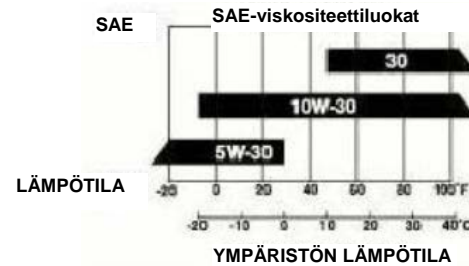

Öljyn pinnantason tarkastus

Tarkasta moottoriöljyn pinnantaso moottori pysäytettynä ja vaakasuorassa asennossa.

1. Avaa täyttökorkki/mittatikku ja pyyhi puhtaaksi.
2. Aseta korkki/mittatikku täyttökaulaan, mutta älä ruuvaa kiinni. Poista se ja tarkasta öljyntaso.
3. Jos öljymäärä on lähellä mittatikun alarajamerkintää tai sen alle, lisää suositeltua öljyä mittatikun ylempään merkkiin asti (öljyn täyttöaukon alareuna). Älä ylitäytä.

4. Asenna korkki/mittatikku paikalleen.

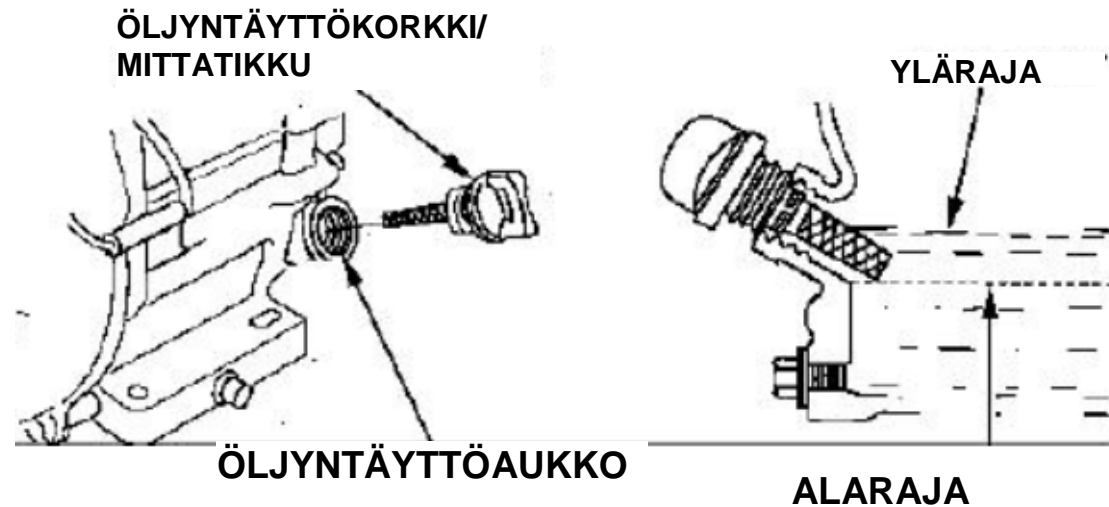

HUOMAUTUS

Moottorin käyttäminen matalalla öljyn pinnantasolla voi johtaa moottorivaurioon.

Öljyn hälytysjärjestelmä (määrätyissä malleissa) sammuttaa moottorin automaattisesti ennen kuin öljyn pinnantaso laskee turvarajan alle. Odottamattoman sammutuksen välttämiseksi tarkasta moottoriöljyn pinnantasoa aina ennen käynnistämistä.

Öljynvaihto

Tyhjennä käytetty öljy moottorin ollessa lämmin. Lämmin öljy tyhjenee nopeasti ja täydellisesti.

1. Aseta moottorin alle sopiva astia, johon käytetty öljy valuu, ja avaa täyttökorkki/mittatikku ja tyhjennystulppa ja aluslevy.
2. Anna käytetyn öljyn valua kokonaan ja asenna tyhjennystulppa ja uusi aluslevy takaisin ja kierrä tiukasti kiinni.

Hävitä käytetty moottoriöljy ympäristöystävällisesti. Suosittelemme viemään käytetyn öljyn tiiviissä säiliössä paikalliseen kierrätyskeskukseen tai huoltoasemalle hyötykäyttöä varten. Älä heitä jäteöljyä roskiin, kaada sitä maahan tai viemäriin.

3. Kun moottori on vaakasuorassa, lisää suositeltua öljyä mittatikun rajamerkkiin saakka (öljyntäyttöaukon alareuna).

HUOMAA Moottorin käyttäminen matalalla öljytasolla voi johtaa moottorivaurioon.

Öljyn hälytysjärjestelmä (määrätyissä malleissa) sammuttaa moottorin automaattisesti ennen kuin öljyn pinnantaso laskee turvarajan alle. Odottamattoman sammutuksen välttämiseksi, lisää öljyä ylärajaan saakka ja tarkasta moottoriöljyn pinnantaso säännöllisesti.

4. Asenna täyttökorkki/mittatikku lujasti paikalleen.

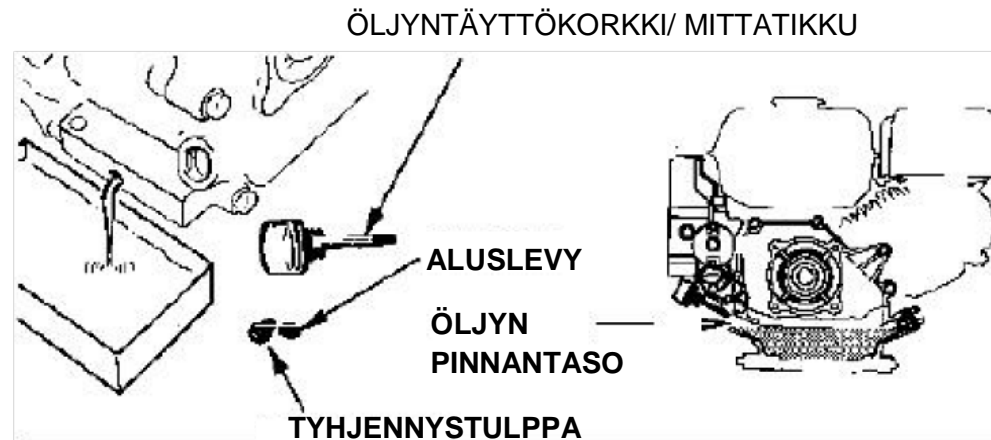

Suositteltu öljy

Käytä moottorille suositeltua öljyä. Öljyn pinnantason tarkastus

Tarkasta alennusvaihteen öljyn pinnantaso moottori pysäytettynä ja vaakasuorassa asennossa.

Alennusvaihte keskipakokytkimellä.

1. Avaa täyttökorkki/mittatikku ja pyyhi puhtaaksi.
2. Laita sisään ja poista täyttökorkki/mittatikku ruuvaamalla sitä täyttöputkeen. Tarkasta täyttökorkin/mittatikun näyttämä öljyn pinnantaso.
3. Jos öljyn pinnantaso on alhainen, lisää sitä, kunnes se on mittatikun ylämerkin tasalla.
4. Asenna täyttökorkki/mittatikku lujasti paikalleen.

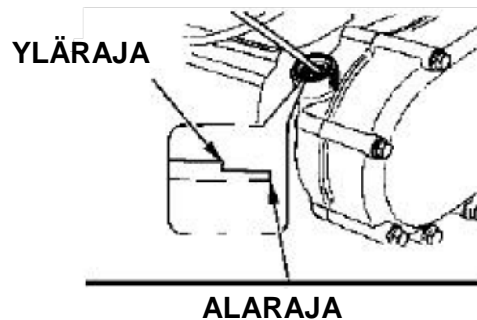

TÄYTTÖKORKKI/ MITTATIKKU

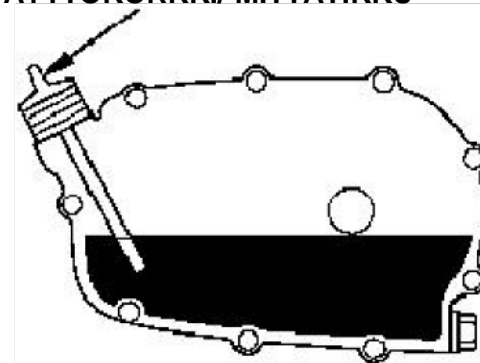

Öljynvaihto

Tyhjennä käytetty öljy moottorin ollessa lämmin. Lämmin öljy tyhjenee nopeasti ja täydellisesti.

1. Aseta alennusvaihteen alle sopiva astia, johon käytetty öljy valuu, ja avaa täyttökorkki/mittatikku ja tyhjennystulppa ja aluslevy.
2. Anna käytetyn öljyn valua kokonaan ja asenna tyhjennystulppa takaisin ja kierrä tiukasti kiinni.
Hävitä käytetty moottoriöljy ympäristöystävällisesti. Suosittelemme viemään käytetyn öljyn tiiviissä säiliössä paikalliseen kierrätyskeskukseen tai huoltoasemalle hyötykäyttöä varten. Älä heitä jäteöljyä roskiin, kaada sitä maahan tai viemäriin.
3. Kun moottori on vaakasuorassa, lisää suositeltua öljyä mittatikun rajamerkkiin saakka. Öljyntason tarkastamiseksi, laita sisään ja poista mittatikku ruuvaamalla sitä täyttöaukkoon.

Alennusvaihteen öljymäärä:

0,5L (0.53 US qt, 0.44 Imp qt)

HUOMAA Moottorin käyttäminen matalalla alennusvaihteen öljytasolla voi johtaa alennusvaihteen vaurioon.

4. Kierrä täyttökorkki/mittatikku lujasti kiinni.

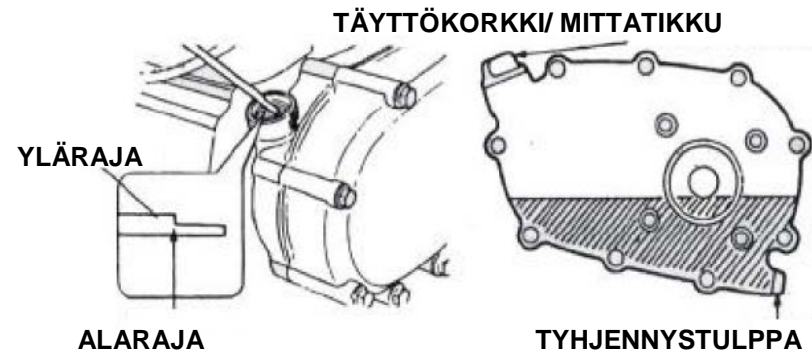

ILMANPUHDISTAJA

Lika ilmanpuhdistajassa estää ilmanvirtauksen kaasuttimeen, mikä heikentää moottorin suorituskykyä. Jos moottoria käytetään erittäin pölyisissä olosuhteissa, puhdista suodatin useammin kuin HUOLTOAIKATAULUSSA on ilmoitettu.

HUOMAA Moottorin käyttö ilman ilmansuodatinta tai viallisella ilmansuodattimella mahdollistaa lian pääsyn moottoriin, mikä johtaa sen nopeaan kulumiseen. Valmistajan rajoitettu takuu ei korvaa tämäntyyppisiä vikoja.

Tarkastus

Poista ilmanpuhdistajan kansi ja tarkasta ilmansuodatin. Puhdista tai vaihda likaiset suodatinelementit. Vaihda aina vialliset suodatinelementit. Jos varustettu öljykylpysuodattimella, tarkasta myös öljyntaso.

Katso sivulta 20 kyseisen moottorityypin ilmanpuhdistajaa ja ilmansuodatinta koskevat ohjeet.
Kaksoissuodatinelementin puhdistus

1. Irrota siipimutteri ilmanpuhdistajan kannesta ja poista ilmanpuhdistajan kansi.
2. Irrota siipimutteri ilmansuodattimesta ja poista suodatin.
3. Irrota vaahtomuovisuodatin paperisuodattimesta.

4. Tarkasta molemmat ilmansuodattimet ja vaihda ne, jos ne ovat vialliset. Vaihda paperi-ilmansuodatinelementti aina huoltovälien mukaisesti.

SYKLONIKAKSOISSUODATINELEMENTTI

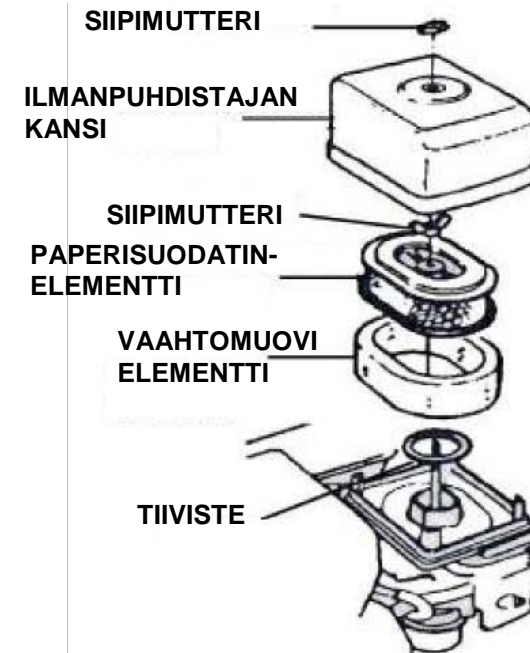
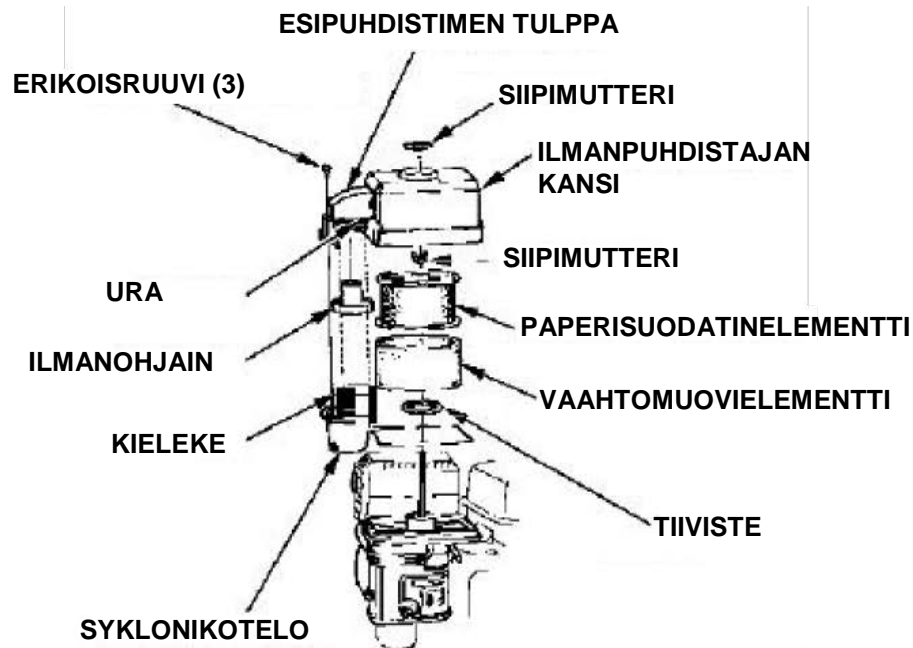

5. Puhdista ilmansuodatinelementit, jos ne ovat likaiset.

Paperi-ilmansuodatinelementti: Naputa suodatinelementtiä toistuvasti kovaa pintaa vasten tai puhalla paineilmalla [ei yli 207 psi (2,1 kgf/cm², 30 psi) paineella] ilmansuodatin puhtaaksi sisäpuolelta. Älä harjaa pois likaa; harjaaminen pakottaa lian kuituihin.

Vaahtomuovi-ilmansuodatinelementti: Puhdista lämpimässä saippuavedessä, huuhtelee ja anna kuivua. Tai puhdista syttymättömällä liuottimella ja anna kuivua. Kasta suodatinelementti puhtaaseen moottoriöljyyn ja purista ylimääräinen öljy pois. Moottori savuaa käynnistettäessä, jos suodattimeen on jäänyt liikaa öljyä.

6. VAIN SYKLONIMALLI: Irrota kolme erikoisruuvia esipuhdistajan kannesta, irrota sitten syklonikotelo ja ilmanohjain. Pese osat vedellä. kuivaa ne huolellisesti ja asenna ne paikalleen.

Varmista, että ilmaohjain asennetaan kuvassa esitetyllä tavalla.

7. Asenna syklonikotelo niin, että ilmanoton kielekkeet sopivat esipuhdistajan kannen uriin. Pyyhi lika pois ilmanpuhdistajan kotelosta ja kannesta kostealla rievulla. Varo lian pääsemistä kaasuttimeen johtavaan ilmakehään.
8. Aseta vaahtomuovielementti paperielementin päälle ja asenna ilmansuodatin. Varmista, että tiiviste on paikallaan ilmansuodattimen alla. Kiristä ilmansuodattimen siipimutteri.
9. Asenna ilmanpuhdistajan kansi ja kiristä siipimutteri tiukkaan.

Öljykylpytyyppinen

1. Irrota siipimutteri ja poista ilmanpuhdistajan kansi ja suoja.
2. Irrota ilmansuodatinelementti kannesta. Pese kansi ja suodatinelementti lämpimällä saippuavedellä, huuhtelee ja anna kuivua. Tai puhdista syttymättömällä liuottimella ja anna kuivua.
3. Kasta suodatinelementti puhtaaseen moottoriöljyyn ja purista ylimääräinen öljy pois. Moottori savuaa, jos suodattimeen on jäänyt liikaa öljyä.
4. Tyhjennä käytetty öljy ilmanpuhdistajan kotelosta, poista lika syttymättömällä liuottimella ja kuivaa kotelo.
5. Täytä ilmanpuhdistajan kotelo öljyn ylärajaan saakka samalla öljyllä kuin moottorille on suositeltu.

Öljysäiliön tilavuus: 60 cm³ (2.0 US oz, 2.1 Imp oz)

6. Asenna ilmanpuhdistaja ja kiristä siipimutteri tiukkaan.

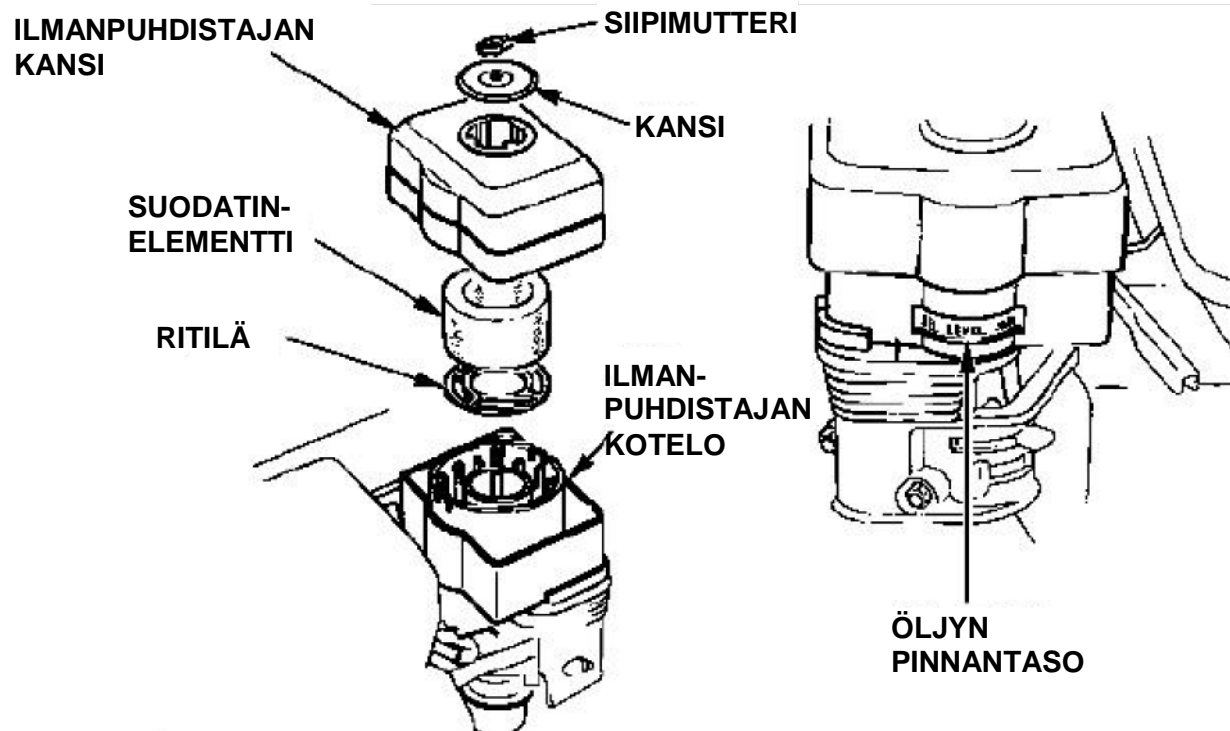

VEDENEROTTIMEN PUHDISTUS

1. Siirrä polttoainehana OFF-asentoon ja irrota vedenerotin ja O-rengas.
2. Pese vedenerotin ja O-rengas syttymättömällä liuottimella ja kuivaa ne huolellisesti.
3. Aseta O-rengas polttoainehanaan ja asenna vedenerotin tiukkaan. Kiristä vedenerotin tiukkaan.
4. Siirrä polttoainehana ON-asentoon ja tee vuototarkastus. Vaihda O-rengas jos vuotoja esiintyy.

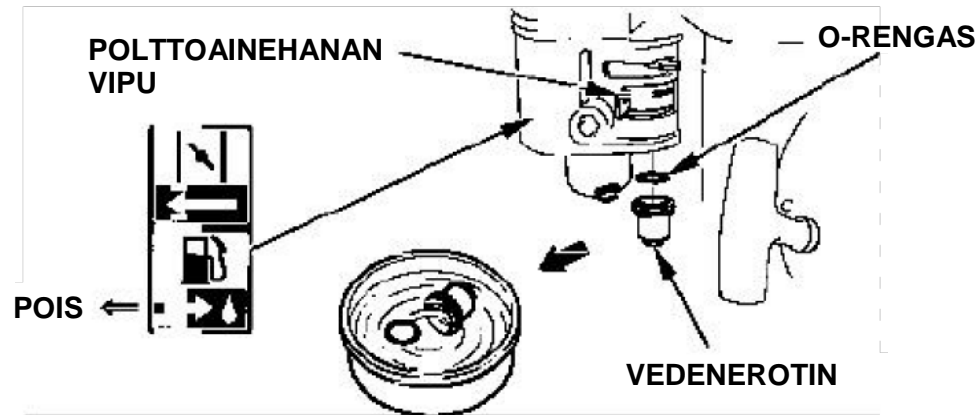

SYTYTYSTULPPA

Suositteltu sytytystulppa: F7TC

Suositteltu sytytystulppa on oikea lämpötila-alue moottorin normaaleille käyttölämpötiloille.

HUOMAA Väärä sytytystulppa voi aiheuttaa moottorivaurion.

Jotta voitaisiin varmistaa moottorin moitteeton toiminta, sytytystulpan kärkivälin on oltava oikea ja puhdas.

1. Irrota sytytystulpan hattu ja puhdista tulpan alue epäpuhtauksista.
2. Irrota sytytystulppa 13/16-tuuman tulppa-avaimella.
3. Tarkasta sytytystulppa. Vaihda, jos se on vaurioitunut, erittäin likainen, jos tiivistevaluslevy on viallinen tai elektrodi kulunut.

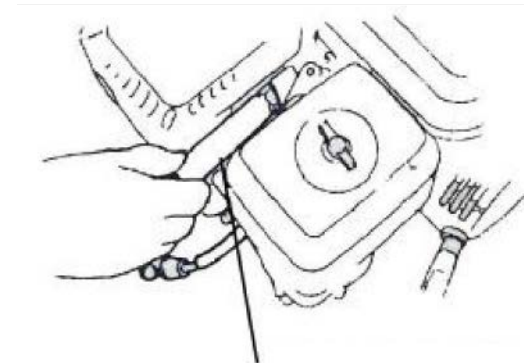

SYTYTYSTULPPA-AVAIN

4. Tarkista sytytystulpan vällys käyttämällä lankatyypistä rakotulkkia. Korjaa väli taivuttamalla sivuelektrodia varovasti. Raon tulee olla: 0,70 - 0,80 mm (0,028 - 0,031 in)

5. Asenna uusi sytytystulppa käsin, kierteityksen vaurioiden välttämiseksi.

6. Kun sytytystulppa on paikoillaan, kiristä se 13/16-tuuman tulppa-avaimella **VÄÄRÄN KIERTEITYKSEN ESTÄMISEKSI**.

7. Jos asennat uuden sytytystulpan, kierrä 1/2 kierrosta sen jälkeen, kun sytytystulppa puristaa aluslevyn paikalleen.

8. Asenna vanha käytetty sytytystulppa kiertämällä sitä 1/8-1/4 kierrosta sen jälkeen, kun sytytystulppa on paikallaan tiivisterenkaan paikalleen puristamiseksi.

HUOMAA Löysä sytytystulppa saattaa ylikuumentua ja vaurioittaa moottoria. Ylikiristetty sytytystulppa saattaa vahingoittaa sylinterinkannen kierteitä.

9. Kiinnitä sytytystulpan hattu sytytystulppaan.

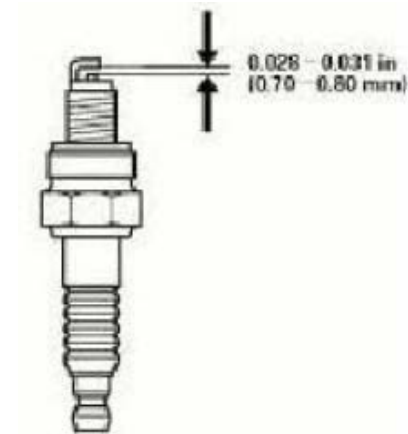

VAROITUS

1. Palovammojen tai tulipalon välttämiseksi, anna moottorin jäähtyä ennen sen kuljettamista tai säilytystä sisätiloissa.
2. Käännä moottorin kuljetuksen aikana polttoainehana OFF-asentoon ja pidä moottori vaakasuorassa polttoainevuotojen välttämiseksi. Polttoainehöyryt tai valunut polttoaine voi syttyä palamaan.

Ennen laitteen pitkäaikaista varastointia:

1. Tarkasta, että tila ei ole kostea ja pölyinen.
2. Tyhjennä polttoaine...
 - a. Polttoainehana asennossa OFF, irrota ja tyhjennä vedenerotin.
 - b. Käännä polttoainehana ON-asentoon ja tyhjennä polttoaine säiliöstä sopivaan astiaan.
 - c. Asenna vedenerotin paikalleen ja kiristä tiukasti kiinni.
 - d. Tyhjennä kaasutin löysäämällä tyhjennysruuvia. Valuta polttoaine sopivanlaiseen astiaan.

VAROITUS Bensiini on erittäin herkästi syttyvää ja räjähdysaltista tietyissä olosuhteissa.

Tupakointi, avotuli ja kipinät ovat kiellettyjä tiloissa.

3. Vaihda moottoriöljy.

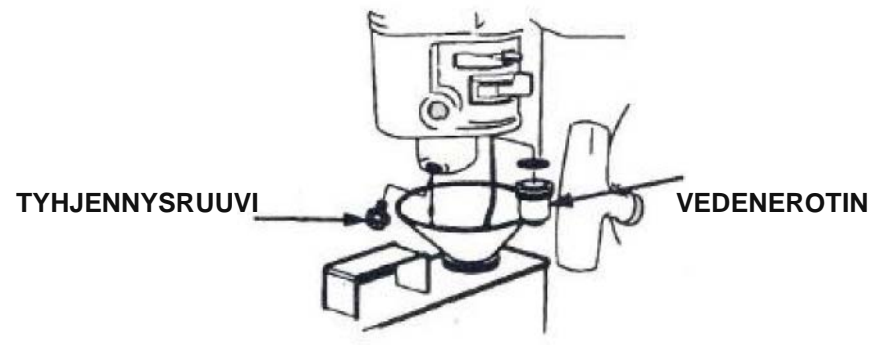

4. Irrota sytytystulppa ja kaada ruokalusikallinen puhdasta moottoriöljyä sylinteriin. Pyöritä moottoria useita kierroksia öljyn jakamiseksi tasaisesti ja asenna sytytystulppa paikalleen.
5. Vedä käynnistyskahvaa hitaasti kunnes tunnet vastusta. Jatka vetämistä, kunnes käynnistimen hihnapyörä on kohdistettu vetokäynnistimen reiän kanssa (katso kuva alla). Tässä tilanteessa, imu- ja pakoventtiilit ovat suljettu, ja tämä auttaa suojaamaan moottoria sisäiseltä ruostumiselta.
6. QAE-tyyppi: Irrota akku ja aseta se viileään ja kuivaan huoneeseen. Lataa se kerran kuukaudessa.
7. Peitä moottori sen suojaamiseksi pölyltä.

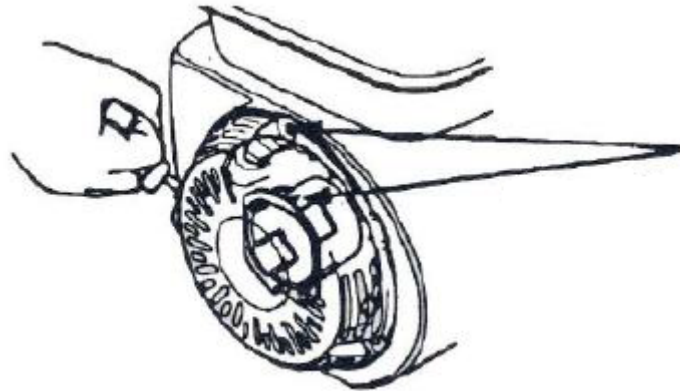

Kohdista nuoli käynnistimen hihnapyörässä vetokäynnistimen yläosassa olevan reiän kanssa.

Moottori ei käynnisty vetokäynnistimestä:

1. Onko moottorikytkin asennossa "ON".
2. Vilkkuuko öljyn varoitusvalo, kun käynnistintä käytetään?
3. Onko polttoaineventtiili auki?
4. Onko polttoainesäiliössä polttoainetta?
5. Saapuuko kaasuttimeen polttoainetta?

Tarkasta löysämällä tyhjennysruuvia polttoaineventtiili avattuna.

VAROITUS Jos polttoainetta roiskuu, varmista, että alue on kuivunut ennen moottorin käynnistämistä.

Polttoainehöyryt tai valunut polttoaine voi syttyä palamaan.

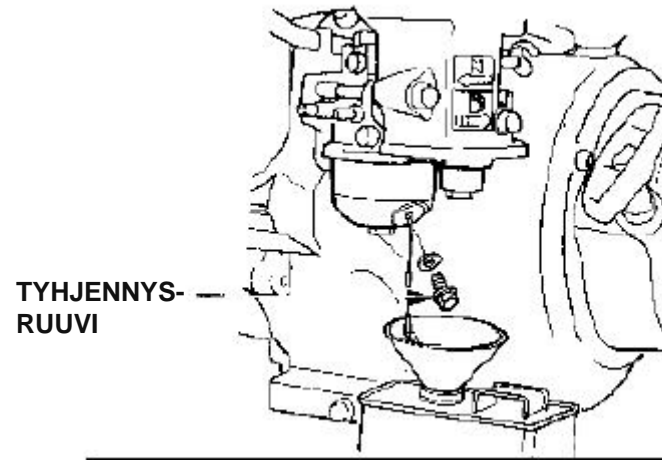

6. Onko sytytystulpassa kipinä?
 - a. Irrota sytytystulpan hattu. Puhdista kaikki lika sytytystulpan kannan alueelta ja irrota sytytystulppa.
 - b. Asenna sytytystulppa sytytystulpan hattuun.
 - c. Kytke moottorikytkin päälle.
 - d. Maadoita sivuelektrodi moottorin maattoon, vedä vetokäynnistimestä ja katso, näkyykö raossa kipinää.
 - e. Jos kipinää ei näy, vaihda sytytystulppa.

Jos se on kunnossa, yritä käynnistää moottori ohjeiden mukaan.

7. Jos moottori ei silti käynnisty, vie se jälleenmyyjälle.

Moottori ei käynnisty sähkökäynnistimestä:

1. Onko akkukaapelit kiinnitetty kunnolla ja puhtaat?
2. Onko akku ladattu täyteen?

HUOMAUTUS: Jos moottori ei lataa akkua, tarkasta katkaisin.

3. Jos käynnistysmoottori toimii, mutta moottori ei käynnisty, noudata vetokäynnistimen kohdalla kuvattuja vianetsintätoimia.

Malli	DAR0760 (170F)	DAR0761 (177F)	DAR0762 (188F)
Kohde			
Tyyppi	4-tahtinen ilmajäähdytteinen / 1-sylinterinen/OHV/vaaka-akseli		
Läpimitta x iskunpituus (mm)	70 X 54	77 X 58	88 X 64
Puristus	8.5:1	8.4:1	8.3:1
Tilavuus (cm ³)	208	270	389
Maksimilähtöteho (Hv/rpm)	7/3600	10/3600	13/3600
Maks. vääntö (Nm/rpm)	13/2500	16/2500	23/2500
Sytytysmalli	Transistorimagneetto		
Käynnistysmalli	Vetokäynnistys/sähkökäynnistys		
Polttoainesäiliön tilavuus (L/gallonaa)	3,6/0,95	6/1,59	6,5/1,72
Öljysäiliön tilavuus (L/gallonaa)	0,6/0,16	1,1/0,29	
Melutaso (7mm)(db)	67	68	69
Mitat (P x L x K) (mm)	410 X 370 X 370	500 X 430 X 443	500 X 430 X 510
Kokonaispaino (kg)	17	25	31

SÄHKÖKYTKENTÄKAAVIO:

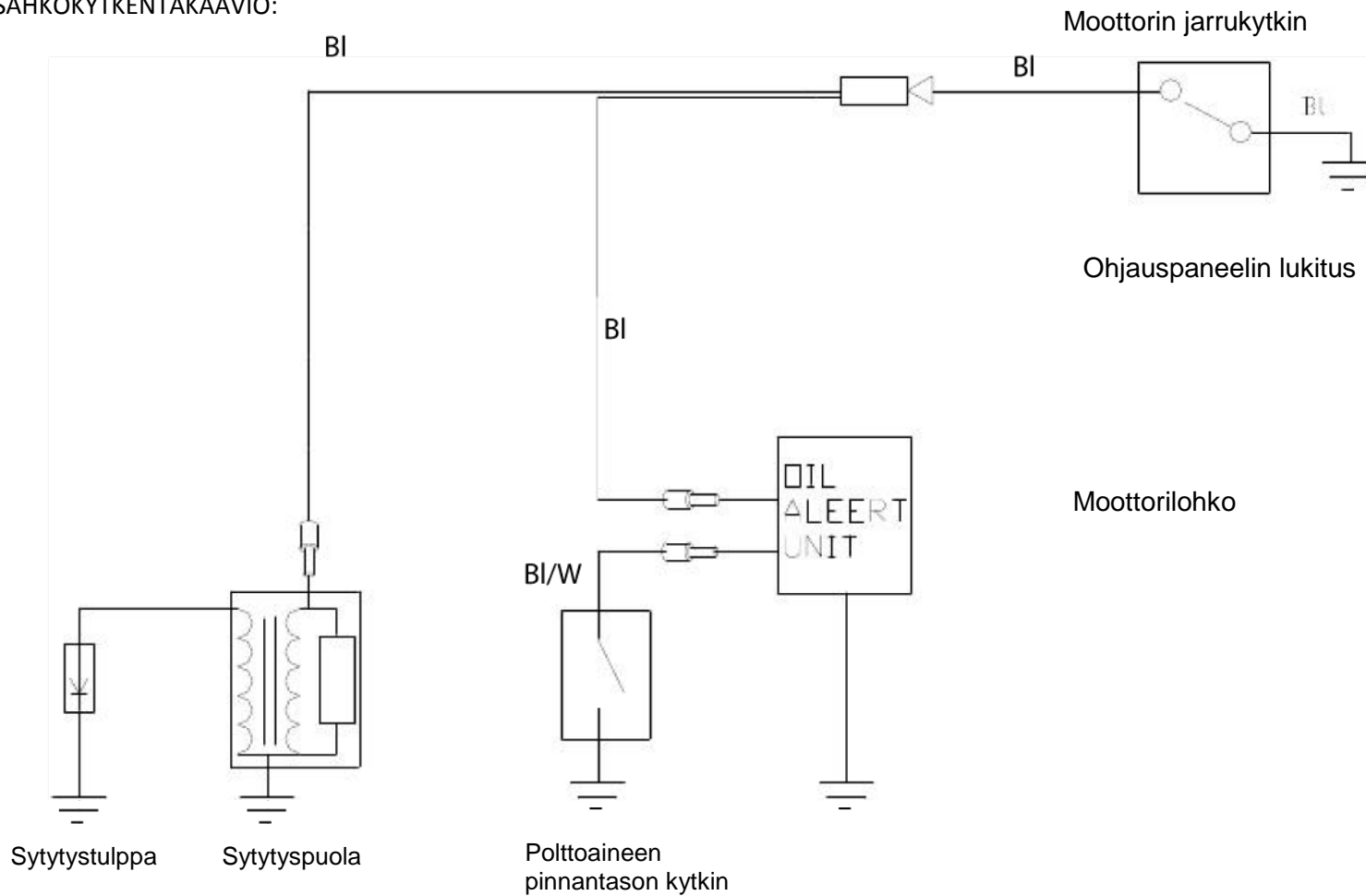

YMPÄRISTÖNSUOJELU

Tuotteen pakkausta hävitettäessä noudata materiaalista riippuen paikallisia jätehuollosta ja kierrätyksestä annettuja ohjeita.



Laitetta ei tule hävittää sekajätteen mukana, vaan se on toimitettava sähkö- ja elektroniikkaromun erilliskeräykseen. Lisätietoja www.serty.fi

TAKUU

Tuotteen takuu-aika on 12 kuukautta, ostopäivästä lukien.

Maahantuoja vastaa epäkuntoon menneen laitteen tai osien korvaamisesta, materiaali- ja valmistusvikojen osalta, jos ne todetaan tarkastuksessa viallisiksi.

Ostajan on esitettävä takuuvaatimuksen yhteydessä kassakuitti, ostolasku, takuutodistus tai lähetyslista. Tuote on palautettava täydellisenä, varustettuna selostuksella toimintahäiriöistä.

Takuu raukeaa, mikäli kone on avattu, osia vaihdettu, sitä korjattu tai sen rakennetta muutettu.

Takuun piiriin eivät kuulu vahingot, jotka ovat aiheutuneet normaalista kulumisesta, väärästä käytöstä tai asiattomasta käsittelystä. Takuu ei kata kuljetusta, kuljetusvaurioita eikä mitään välillisiä kustannuksia.

Takuukorjaukset saa tehdä vain maahantuojan valtuuttama huolto.

Oikeudet muutoksiin pidätetään.

Maahantuoja:

Pohjolan Sinivalko

Onnentie 7, 63610 Tuuri, Finland.

Tel. +358 10 770 7000



EC DECLARATION OF CONFORMITY



For the following machinery

- Product name: Gasoline Engine
- Model No.: FC168F, FC170F, FC177F, FC188F, FC190F, DAR0760, DAR0762
- Commercial name: N/A
- Type: Gasoline
- Serial No.: 1806001, 1806002, 1806003, 1806004, 1806005, 1806006, 1806007

is herewith confirmed to fulfill all the relevant provisions of

- Machinery Directive (2006/42/EC)

and the following harmonized standard have been complied with

- EN ISO 14314:2009
- EN ISO 12100:2010

is herewith confirmed to fulfill all the relevant provisions of

- Electromagnetic Compatibility Directive (2014/30/EU)

and the following harmonized standard have been complied with

- EN 61000-6-1:2007
- EN 55012:2007+A1

Responsible for marking this declaration is the

Manufacturer's Name : Chongqing Fuchai Power Machinery Manufacture Co., Ltd.
Manufacturer's Address : 8#, Jiang Jia Yan Road, Dongcheng Street, Tongliang District,
Chongqing 402580, P.R. China

Person responsible for compiling the technical files established within the EU

Name, Surname : Veljekset Keskinen Oy
Address : OnnenTie 7, Tuuri 63610, Finland

Person responsible for making this declaration

Name, Surname : Lei, Xiaolin
Position/Title : Vice-general Manager
Place : Chongqing
Date : 2019-07-01

(Company stamp and legal signature)